

Honda Safety Riding Guide

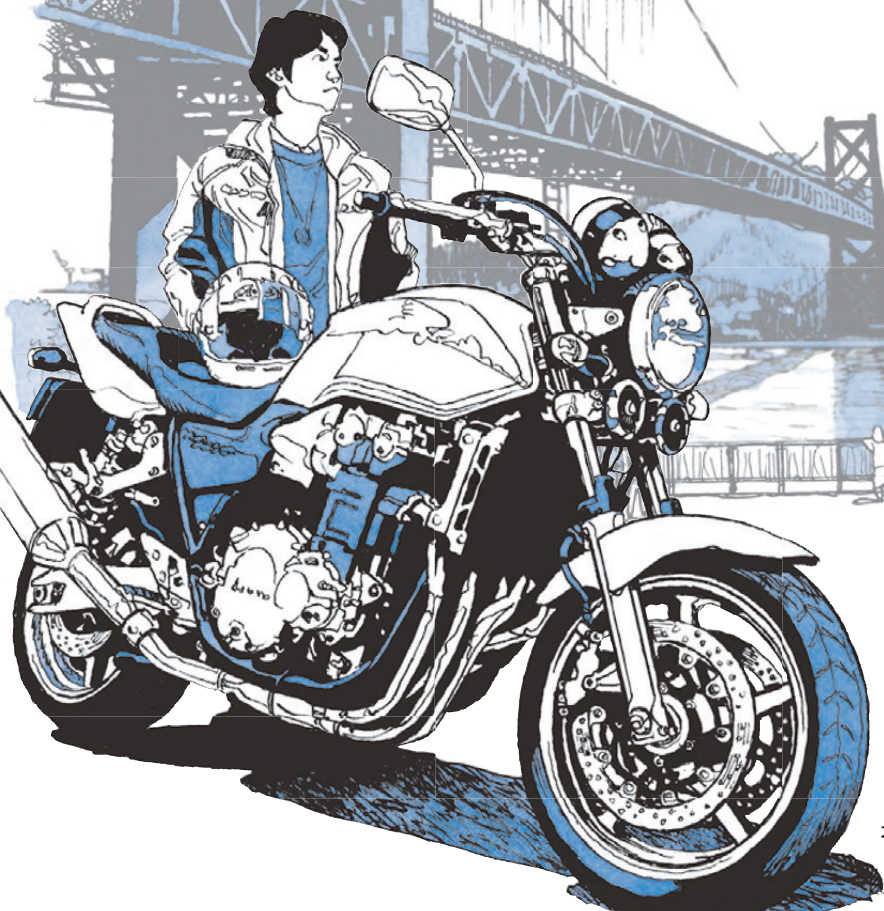

ごあいさつ

Safety for Everyone

～モビリティ社会で共存するすべての人の安全をめざして～

このたびはHonda車をお買い上げいただき、まことにありがとうございます。

お車を安全快適にお使いいただくこと、これがHondaの願いです。

私たちは、より安全性の高い二輪車の提供はもとより、お客様に二輪車を安全に運転していただくため、「安全の心と技」を普及させる実践活動を行っております。

全国7カ所の交通教育センターでの安全運転の指導者づくりやHondaモーターサイクリスト・スクール等の開催をはじめ、Honda二輪車正規取扱店では営業・サービススタッフ(ライディングアドバイザー)がお客様の運転の悩み・不安にお応えいたします。

また、この小冊子は1970年の安全運転普及本部設立から今日まで、交通環境の変化に合わせて版を重ね、Honda車と共にお届けしてまいりました。

この小冊子がおお客様の安心と安全運転のお役に立てば幸いです。



本田技研工業株式会社
安全運転普及本部

Honda Safety Riding Guide

CONTENTS

02 ごあいさつ

走り出す前に

- 04 ▶ 走り出す前に ① ライディングポジション
安全運転は正しい運転姿勢から
- 06 ▶ 走り出す前に ② ライディングウェア
ライディングに必要なウェアの知識

走り出したら

- 08 ▶ 走り出したら ① カーブ走行
カーブの基本はスローイン・ファーストアウト
- 10 ▶ 走り出したら ② 幹線道路
街にひそむ死角に注意
- 12 ▶ 走り出したら ③ 生活道路
住宅地には危険がいっぱい
- 14 ▶ 走り出したら ④ 高速道路
高速道路の走り方
- 16 ▶ 走り出したら ⑤ 夜間走行と雨天走行
夜間や雨天時の速度は抑えめに
- 18 ▶ 走り出したら ⑥ 2人乗り
安全・快適なタンデム走行のポイント

スリーターの特性を知ろう

- 20 「走る」「曲がる」のポイント
- 22 「止まる」「積む」のポイント

原付バイクを上手に乗ろう

- 24 基本を知って安全運転

緊急時の対処法

- 26 万一事故が起きたときのために、知っておきたいこと

- 27 Hondaモーターサイクリスト・スクールのご案内

安全運転は正しい運転姿勢から

正しい運転姿勢で乗ることは、長時間走っても疲れにくく、安全で快適な運転につながります。さまざまなタイプのバイクがありますが、基本的なポジションは同じです。

【正しい運転姿勢の7つのポイント】

体に負担をかけず、スムーズに運転操作ができるように、目、肩、ひじ、手、腰、ひざ、足の位置を調整することが大切になります。

POINT ① 目 視線は“広く・遠く”を心掛け、前方の情報をより多く収集します。

POINT ② 肩 力を抜いてリラックスすることが大切です。

POINT ③ ひじ ひじの力を抜き、自然にハンドルに添えるようにします。



POINT ④ 手 アクセル・ブレーキ操作がスムーズに行える自然な角度で、やわらかく添えるように握りま

POINT ⑤ 腰 ハンドル操作がしやすく、ひざが窮屈になったり、腕が伸びきらない位置に腰かけます。

POINT ⑥ ひざ 両ひざで軽くタンクを締める(ニーグリップ)ようにします。

POINT ⑦ 足 スムーズなペダル操作ができるように、土踏まずをステップに乗せ、ブレーキペダル、チェンジペダルの上につま先を軽く置きます。

スポーツタイプ

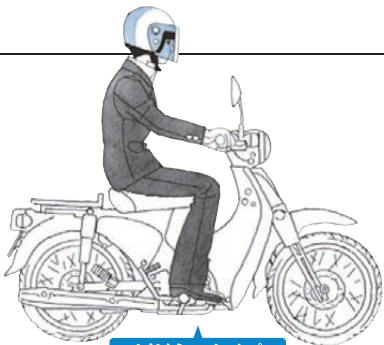

ビジネスタイプ



中・大型スクータータイプ



オフロードタイプ

上体をまっすぐに起こし、ゆったりとしたポジションが基本です。両ひざが開かないようにして、ステップに乗せた足のつま先を真っすぐ前方に向けます。

オートマチックトランスミッション、フロア型のステップでスポーツタイプと異なる特徴があります。つま先が前方を向くようにして座り、車体よりはみ出さないようにします。

ハンドルの位置が高く、車高が高いのがオフロードタイプです。ハンドルの切れ角が大きいため、ハンドル操作をさまたげないように腰の位置を決めます。

Safety one point

日常点検を欠かさず行いましょう

バイクに乗る前に愛車を定期的に点検をすることは、安全・快適な運転のためには欠かせません。点検は、エンジンを切った状態で行いましょう。

※日常点検項目の詳細は、取扱説明書をご確認ください。

日常点検の重要項目「ブ・タ・灯・燃料」

- **ブレーキ**
車体をゆっくりと前後に動かし、フロントとリアのブレーキを別々に作動させ、効き具合が十分であるかを確認しましょう。また、ブレーキ液の量が十分にあるかなども点検しましょう。
- **タイヤ**
タイヤに亀裂や損傷がないか。異物などがささっていないか。空気圧が不足していないか。タイヤの溝の深さは十分にあるかなどを点検しましょう。
- **灯火類**
ブレーキライトやウィンカーの不備があると、他車に自車の存在をはっきりと伝えられなくなり、右左折時やブレーキをかけたときに危険が生じる恐れがあります。ヘッドライト、ブレーキライト、テールライト、ウィンカーが正常に点灯するか、汚れや損傷がないかを点検しましょう。
- **燃料**
ガソリンタンクに燃料が十分にあるかを確認しましょう。

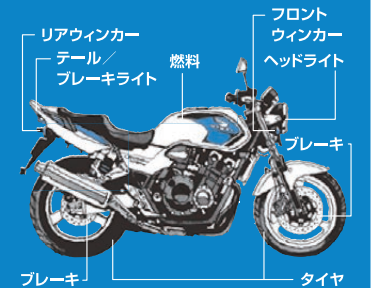

ライディングに必要なウェアの知識

スポーツタイプ

ビジネスタイプ

中・大型スクータータイプ

オフロードタイプ

原付バイク/スクーター

ジャイロ

バイクに乗るときのウェアは、運転するあなたをサポートしてくれる大切な道具です。運転時には長袖・長ズボンを着用して肌の露出を抑えましょう。万一の転倒時における肌の保護はもちろん、風による体温の低下や日焼けによる疲労を軽減してくれます。

【ライディングウェアの基本】

POINT ジャケット

- ① ハンドル操作をさまたげないもの
- ② 他車から認識されやすい目立つ色のもの
- ③ 保護性の高いもの
- ④ 冬用は防寒性、夏用は通気性の高いものを選びましょう。夜間走行の場合は反射材が付いていると視認性が高く安全です。さらに肩、ひじなどにパッドの入ったものが理想的です。

Check!

身を守るプロテクター

バイクを運転するときには、万一の転倒時などに備えて、ボディプロテクターを着用することが理想的です。Hondaでは専用のプロテクターをご用意しています。Honda二輪車正規取扱店にご相談ください。



POINT ヘルメット

必ず【SG規格・PSCマーク】の付いたものを選びましょう。緩すぎず、きつすぎないものを選び、しっかりとアゴひもを締めます。シールド付のものは、シールドのキズにも注意し、キズのあるものは使用を避けましょう。夜間走行では色の濃いシールドも避けることが大切です。

POINT グローブ

摩擦に強く手になじみやすい革製のものがおすすめです。冬用は防寒性、夏用は通気性を考慮したタイプで、手の動きをさまたげないものを選びましょう。

POINT パンツ(ズボン)

ジーンズや革製などの長ズボンで、縫製、素材が丈夫なものを着用しましょう。すそがヒラヒラしているものはバイク用には適しません。ひざにパッドが入ったものが理想的です。

POINT シューズ

くるぶしまで隠れるかかとのあるシューズを選びましょう。チェーンペダルに当たる箇所にパッドの付いたバイク用のブーツがおすすめです。

【雨の日のウェア】



ブーツカバー

レインウェア

防水性が高く、通気性に優れた蒸れにくいもので、縫い目を防水加工したものがおすすめです。視認性が高く、明るく目立つ色のものを選んでください。また厚手のジャケットの上に着ることを考え、1サイズ大きめのものがおすすめです。

レイングローブ、ブーツカバー

雨に濡れると、手足の指先から冷えてきます。冷えた手足では運転操作がしにくくなります。グローブやブーツカバーは、操作性、保温性が高く、縫製、素材が丈夫なものを選びましょう。

【冬季のウェア】



上手な重ね着

上手な重ね着

下着は保温性・吸湿性が高いもの、インナーはフリース素材など保温性の高いもの、ジャケットは首回りや袖口からの風の進入を防ぐようなもので、防寒性、保温性が高く運転操作をさまたげないものを選びましょう。

下半身の保温

上半身同様、下半身にも気を配りましょう。保温性の高いオーバーパンツや、アンダーパンツをはくと体温を奪われにくくなります。

Safety one point

こまめに休憩をとりましょう

運転中に風にさらされているライダーは、気づかないうちに疲れがたまっているものです。疲れがたまると体の反応が遅くなるなど、運転にも悪影響を及ぼします。こまめに休憩することが安全な走行につながります。

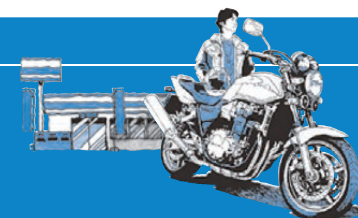

カーブの基本は スローイン・ファーストアウト

カーブの走り方の基本は、スローイン・ファーストアウトです。
見通しのきかないカーブでは、障害物や路面状況の変化などの確認が遅れがちです。
カーブに進入するときは、手前のストレートで十分に減速するようにしましょう。
いつも通っている道だからと油断をせず、路面状況などを判断し、余裕をもって曲がれる安全な速度まで十分に減速して走りましょう。

【カーブを安全に走るためのセーフティポイント】

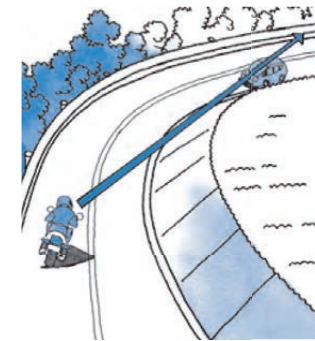
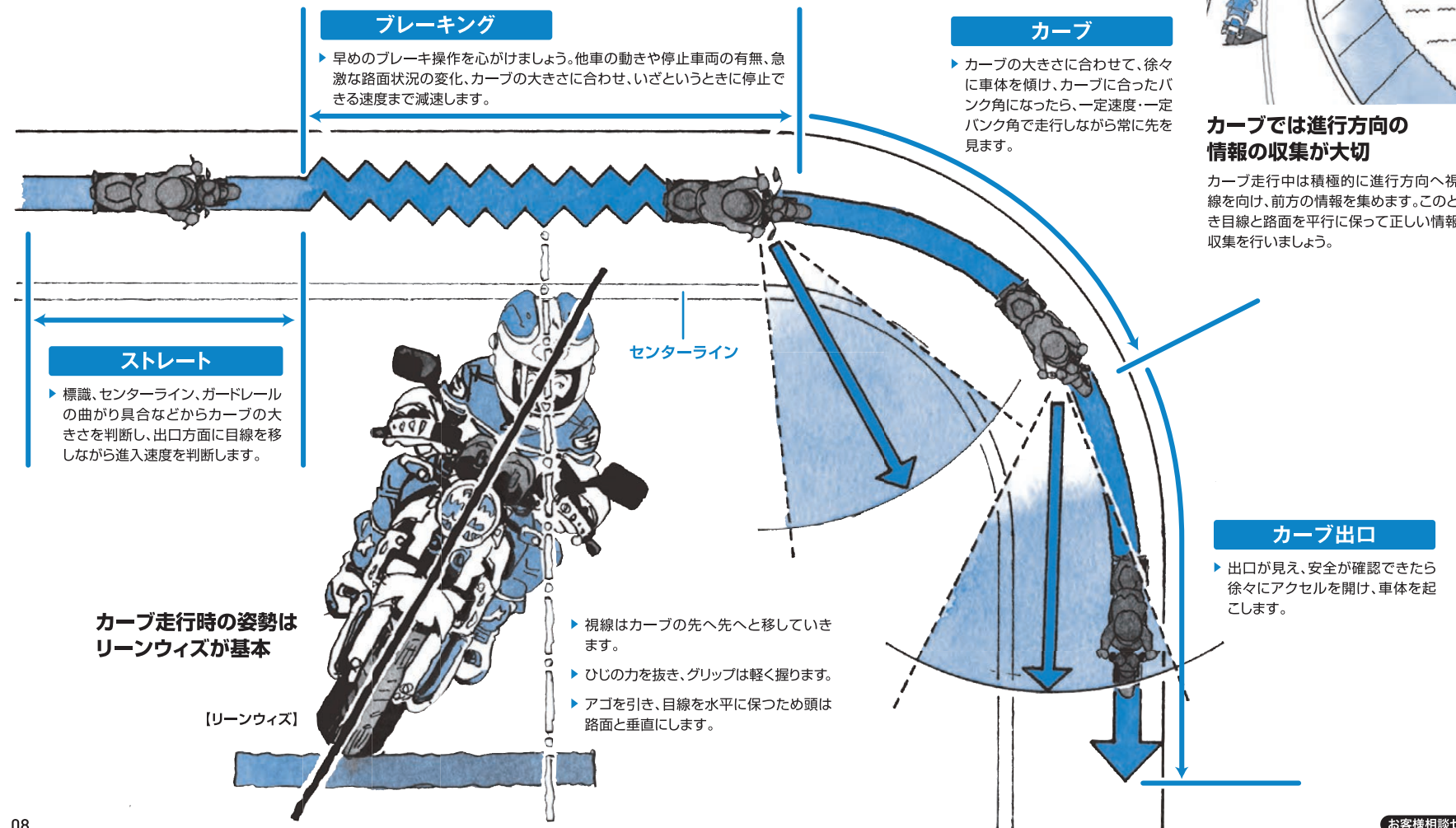

カーブでは進行方向の情報の収集が大切

カーブ走行中は積極的に進行方向へ視線を向け、前方の情報を集めます。このとき目線と路面を平行に保って正しい情報収集を行いましょう。

Safety one point

ストレッチングの効果
こまめに休憩をとることが安全運転につながります。スタート前や休憩時にストレッチングを行うと気持ちがりフレッシュされ、身体の筋肉もリラックスできます。

体側・上肢
両手を後ろに回し、ひじを押さえている手を、ゆっくりと押し下げるようにします。上体は傾けません。

腕・肩
横に伸ばしたひじの部分を反対側の腕のひじで抑え込みます。

ふくらはぎ・アキレス腱
後ろ足のつま先は真つすく前方に、かかとを上げずゆっくり前の足を曲げます。

腰部・下肢部
前屈の姿勢でかかんだまま、ゆっくりと腕とひざを伸ばしていきます。

街にひそむ死角に注意

クルマに比べて車体が小さいバイクは、クルマのドライバーから見落とされやすい傾向があります。バイクを運転するときは、クルマの死角に入らないように心がけ、クルマのドライバーが気づきやすい位置を走るようにしましょう。

【クルマからの見え方】

バイクとクルマが次のような位置関係にある場合、お互いが見えない死角に入ったり、ウィンカーが見えずに動きを予測できないことがあります。できるだけクルマの死角に入らないように走行することが大切です。

A

バイクがクルマの左少し前を走っている場合
お互いのウィンカーの点滅が見えにくいので、動きが予測できません。

B

バイクがクルマと並行して走っている場合
ドアミラーの死角に入っていて、クルマからバイクは見えにくくなります。

Check!

クルマの左後方を走行

クルマの左後方を走行することで、ミラーにはバイクが映ります。それでもドライバーからすると、バイクの速度が遅く感じられたり、またバイクとの距離が実際よりも遠くに見えることがあります。進路変更などをする場合には、前後のクルマの動きを目視で確認するようにしましょう。

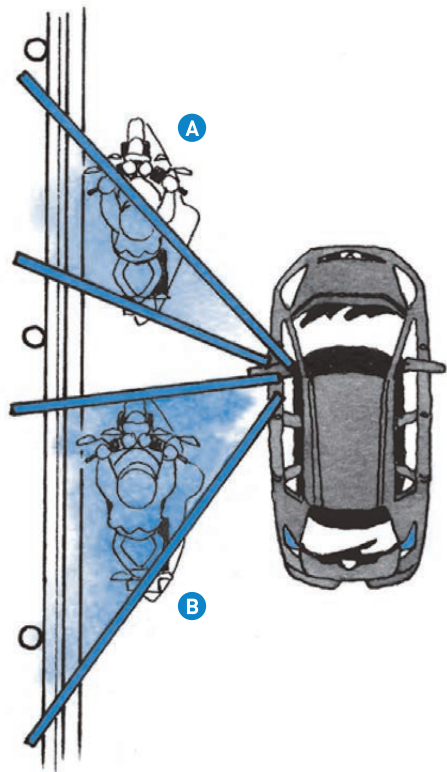

【交差点にひそむ死角に注意】

交差点ではクルマやバイク、歩行者などが交錯してライダーから見えない部分が多く存在します。交差点に進入するときには、安全に停止できる速度で進入し、見えない部分の予知・予測を怠らないことが大切です。

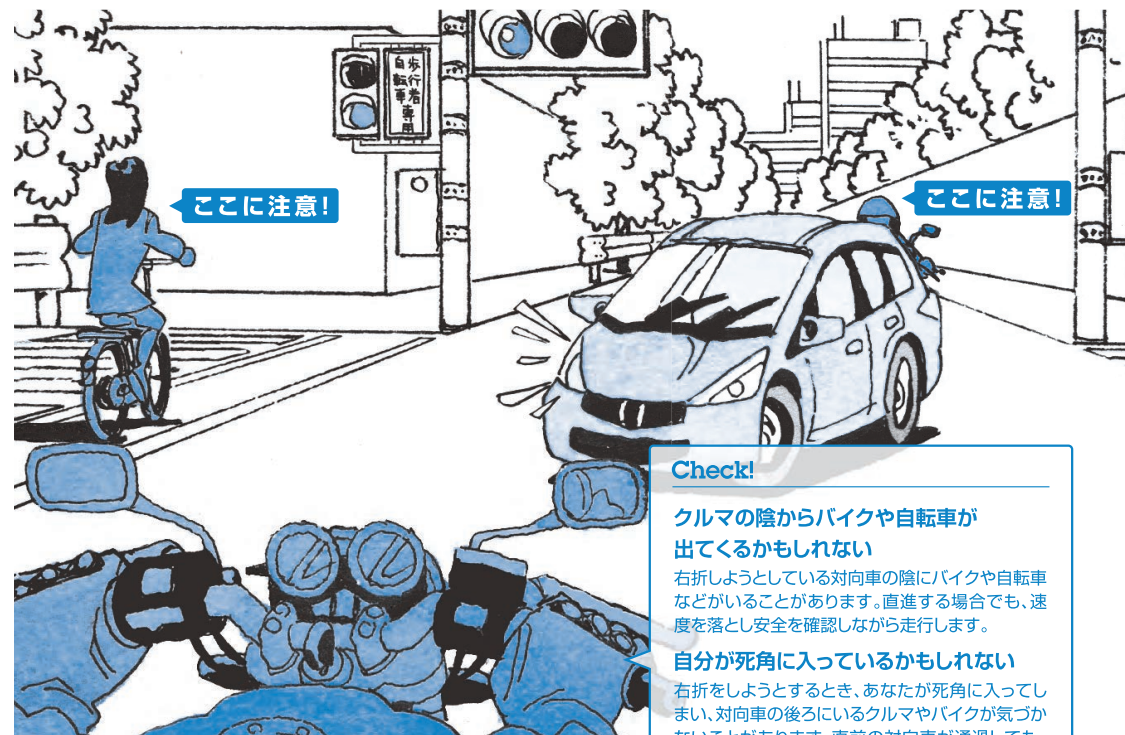

Check!

クルマの陰からバイクや自転車が 出てくるかもしれない

右折しようとしている対向車の陰にバイクや自転車などがあることがあります。直進する場合でも、速度を落とし安全を確認しながら走行します。

自分が死角に入っているかもしれない

右折しようとするとき、あなたが死角に入ってしまう、対向車の後ろにいるクルマやバイクが気づかないことがあります。直前の対向車が通過しても、後続のクルマやバイクにも十分に注意して右折するようにしましょう。

Safety one point

サンキュー事故に注意!

反対車線にあるファミリーレストランなどに入りたくて停車して待っていると、対向車のドライバーが「先に曲がってもいいよ」と手やヘッドライトで合図をおくることがあります。ここですぐに右折を開始せずに、もう一度安全確認を忘れないようにしましょう。対向車の後ろからバイクや自転車が出てくるかもしれません。「ありがとう(サンキュー)」という気持ちが、あなたの注意力を低下させているのです。進路をゆずられたとき、もう一度安全確認を忘れないようにしましょう。



住宅地には危険がいっぱい

路地から急に飛び出してくる子ども、後退してくるトラックなど、住宅地の道路には、危険がいっぱいです。住宅地などの生活道路をバイクで走るときは、すぐに停止できる速度で走行するようにしましょう。

Check!

子ども、後退してくるクルマに注意

急に子どもが路地から飛び出してくるかもしれません。前方に注意し、すぐに停止できる速度で走行するようにしましょう。トラックなどが、後方を確認せずに後退してくるかもしれません。後退してきても、安全に停止できる速度で走行するようにしましょう。

ここに注意!

ここに注意!

【見通しの悪い交差点では必ず一時停止】

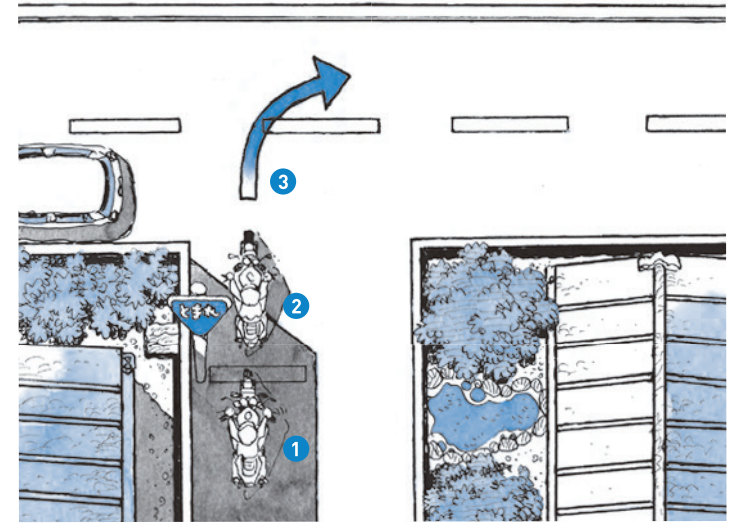

- ① 交差点手前の停止線では必ず一時停止しましょう。
- ② 交差点の手前で交差点の状況がよく見えるところまでゆっくり進んで停止し、右左右を確認。幹線道路を走るクルマや自転車にバ

- ③ イクのフロントを見せることで、相手に注意を促すことにもつながります。
- ③ クルマや自転車などが幹線道路を通過し、もう一度右左右を確認し、安全であると判断してから発進しましょう。

👉 Safety one point

Hondaのブレーキテクノロジー

バイクを効率よく減速させるためには、路面状況にあわせて前・後輪のブレーキを適切に操作することが重要です。スポーツタイプのバイク等に搭載されている前・後輪ブレーキシステム(コンバインドABS)は、より高度なテクニックが必要とされるブレーキ操作を電子制御で実施する安心システムです。なお、スクーター等には、左ブレーキ(後輪ブレーキ)レバーを握ると前輪ブレーキがバランス良く連動するコンビブレーキを搭載しています。
※車種により、搭載されているブレーキシステムが異なりますので、取扱説明書でご確認ください。

【コンビブレーキ】

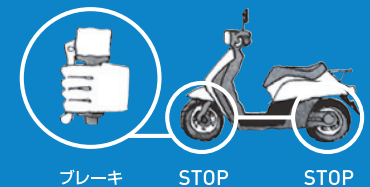

高速道路の走り方

スポーツタイプ

ビジネスタイプ

中・大型スクータータイプ

オフロードタイプ

原付バイク/スクーター

ジャイロ

高い速度で走行する高速道路では、危険を発見してから停止するまでの距離が長くなります。十分な車間距離をとって余裕ある速度で走行するようにしましょう。

【高速道路では十分な車間距離を】

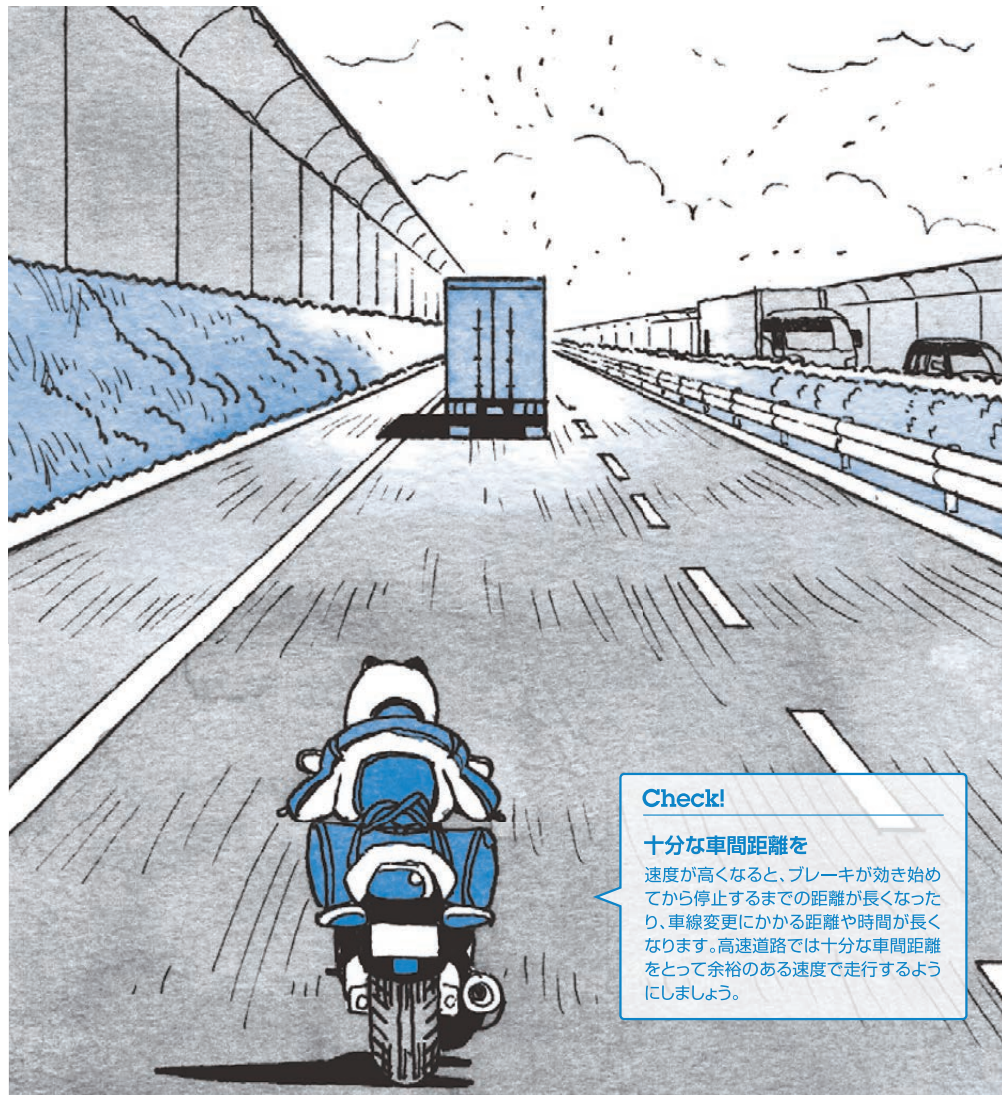

Check!

十分な車間距離を

速度が高くなると、ブレーキが効き始めてから停止するまでの距離が長くなったり、車線変更にかかる距離や時間が長くなります。高速道路では十分な車間距離をとって余裕のある速度で走行するようにしましょう。

速度が高くなると停止するまでの距離は長くなる

危険を発見してから停止するまでの停止距離は、時速50kmで約32m、時速100kmで約112m。速度が2倍になると空走距離は速度に比例して2倍になり、制動距離は約4倍に伸びます。さらに個人の運転技術の差や路面状況でも制動距離は変化します。速度が高くなる高速道路では一般道路よりも十分に車間距離をとり、余裕のある走行を心がけましょう。

空走距離、制動距離、停止距離の目安

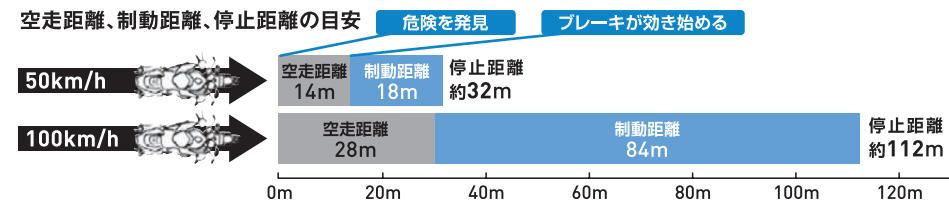

※ 上記の制動距離は、ライダーの運転技術やタイヤの状態によって大きく変化したり、速度が速くなることにより二輪車のブレーキ操作が難しくなる等の様々な状況을考慮し、長めに表記しています。

【高速道路では風に注意】

吹き流しを参考に、横風の影響をチェック

高速道路には、横風の発生する場所などに吹き流しが設けられています。吹き流しがほぼ水平になっている場合は、およそ風速7mから10m以上です。横風に注意して運転をしましょう。

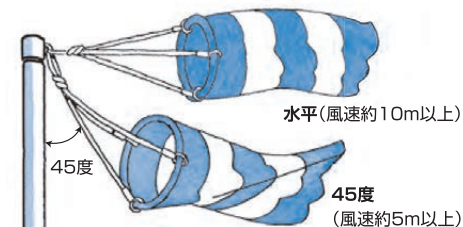

追い越されるとき風の圧に注意

高速道路では大型車に追い越されるとき風圧で押されたり、引き込まれそうになる力が働くことがあります。大型車とは距離をとって走行しましょう。



Safety one point

バイク用ETCを利用するとき注意すること

ETCカードの期限切れや入れ忘れ、ETCの不具合などでETCの開閉バーが開かない場合があります。万一開閉バーが開かなかった場合は、後続車両による追突事故防止などお客様の安全を確保するため、開閉バーおよび後続車両等に十分注意を払い、安全を確認の上、開閉バーを避けてETCレーンから退避してください。また、バイクから離れるときはカードを必ず抜いておきましょう。



夜間や雨天時の速度は抑えめに

- スポーツタイプ
- ビジネスタイプ
- 中・大型スクータータイプ
- オフロードタイプ
- 原付バイク/スクーター
- ジャイロ

夜間走行では、目(視覚)から得られる道路情報は昼間に比べると大幅に減少します。速度を昼間の走行より抑えめに、いつでも安全に停止できる速度で走りましょう。また雨の日は路面が滑りやすく、停止距離も長くなります。夜間と同じように慎重な運転を心がけることが大切です。

【夜間は見えないところに何かある】

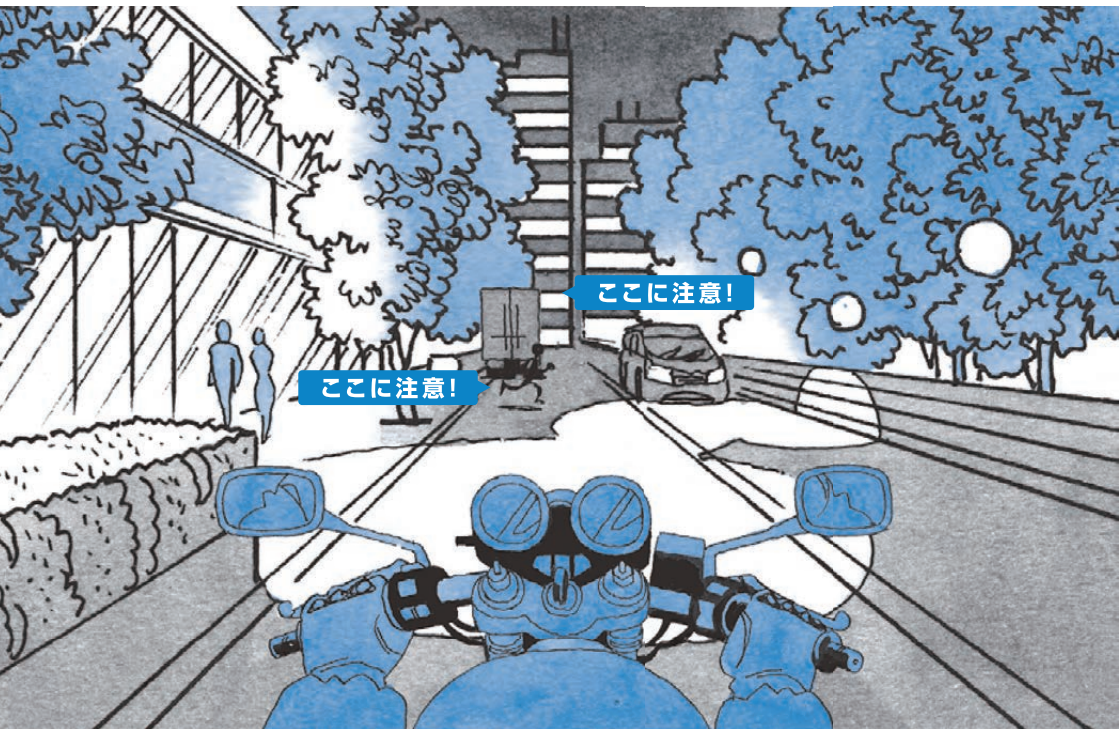

Check!

クルマが駐車しているかもしれない
歩行者が暗がりから飛び出してくるかもしれない

ヘッドライトの灯りが届かないところも注意しましょう。駐車中のクルマがあるかもしれません。発見が遅れると追突などの事故につながるおそれがあります。また、飛び出してくる歩行者がいるかもしれません。安全に停止できる速度で走るのはもちろん、対向車がない場合はハイビームを使用するなど、前方の安全確認をしましょう。

【蒸発現象に注意】

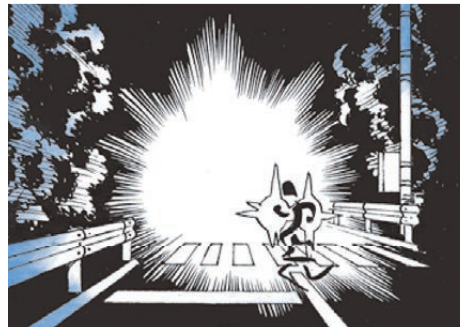

夜間、信号のない横断歩道などで対向車とすれ違うとき、お互いのライトの影響により、歩行者や自転車が一瞬見えなくなることがあります。これを蒸発現象と呼びます。対向車が近づいてきたときには速度を十分に落とし、歩行者や自転車がいないかを確認しましょう。

【雨の日の運転は慎重に】

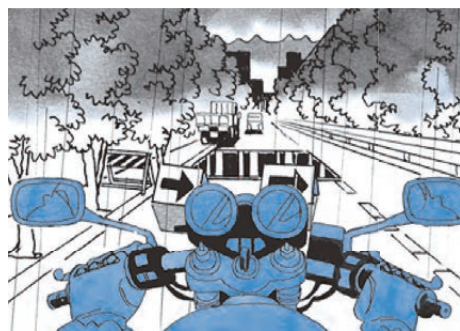

雨の日は視界が悪くなり、濡れた路面は停止距離が長くなります。工事現場の鉄板やマンホール、横断歩道などの白線、電車のレールなどは非常に滑りやすいので、できるだけ上に乗らないようにし、万一乗ってしまう場合には速度を落とし車体を立てながら走行しましょう。大きな水たまりなども避けて走行しましょう。また雨の日は体が冷えるなど悪条件が加わります。無理をせず、早めに休憩をとりながら慎重な走行をしましょう。



Safety one point

夜に視認性がよいウェアは？

ライダーは周囲から認識されることが安全につながります。そのためにウェアは明るく目立つ色が有効です。(財)全日本交通安全協会の実験によると、反射材が付いているウェアは明るい服よりさらに目立つというデータも出ています。

夜間における被服色別平均視認距離(前照灯下向き)



(財)全日本交通安全協会

安全・快適な タンデム走行のポイント

バイクの2人乗りでは、
 パッセンジャー(同乗者)の動きはライダーの運転操作に大きな影響をあたえます。
 そのためライダーはパッセンジャーに正しい乗車姿勢を伝える必要があります。
 また、パッセンジャーに思いやりをもって不安をあたえない運転をしましょう。

【パッセンジャーの 乗車姿勢のポイント】

ライダーと一体感が持てる姿勢が基本
 ライダーと一体感を持てる姿勢が安全運転につながります。

乗車姿勢の7つのポイント

- 目** : ライダーと同じように進行方向を見る。
- 肩** : 力を抜いてリラックス。
- ひじ** : 力を抜いて軽くライダーの腹部に添える。
- 手** : ライダーの腹部の前で両手を組む。
- 腰** : ライダーから離れすぎない自然な位置。
- ひざ** : ライダーの腰のあたりを軽く挟むようにニーグリップ。
- 足** : 土踏まずの部分をステップ中央に乗せ、つま先はまっすぐ前に。

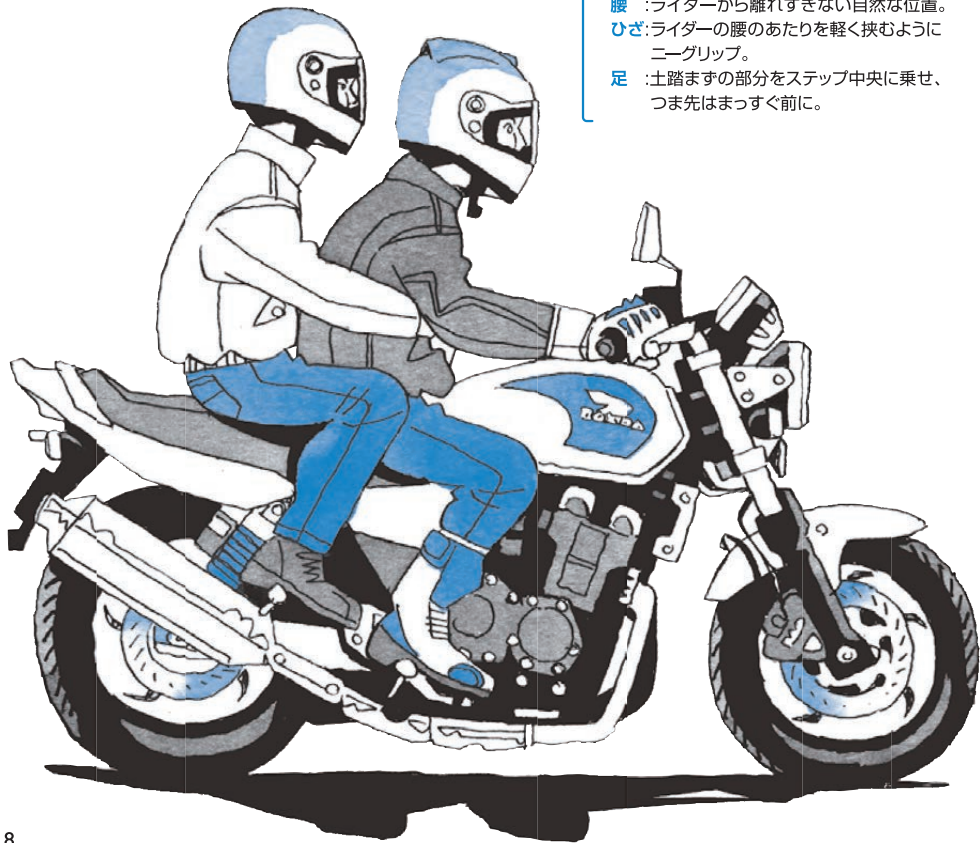

【ライダーが注意すること】



- 1 急加速は転落をまねく**
 急加速は転落の原因になり、
 パッセンジャーが最も恐怖感をもつ運転です。パッセンジャーに恐怖感や不安感をあたえるような運転は避けましょう。



- 2 急減速は転倒をまねく**
 急な減速は、パッセンジャーだけでなくライダーもバランスをくずしてしまい、転倒の原因にもなります。



- 3 カーブでは速度を落として**
 カーブでは、パッセンジャーもライダーとともに内側へ体を傾けることで、走行が安定します。カーブへの進入速度が高いと、パッセンジャーは不安になり外側に体を起こそうとすることがあります。速度を落とした走行をしましょう。

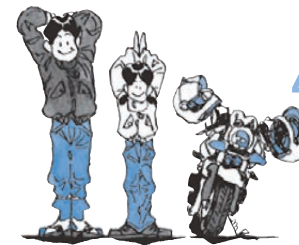

- 4 パッセンジャーの状態に気を配る**
 一般道路でも強い風を受けることがありますが、それが高速道路になると、台風並みの強風となります。風で体温を奪われ、パッセンジャーも体力が消耗します。パッセンジャーの体調にも配慮し、早めに休憩をとるようにしましょう。

👉 Safety one point

2人乗りができないのは……

50cc未満の原付バイクは2人乗り禁止です。50cc以上の小型二輪、普通二輪、大型二輪であっても、後部座席のないバイク、免許の種類や取得してから年月、年齢によって2人乗りができない場合があります。
 また高速道路では、125cc以上のバイクの2人乗りができますが、20歳以上で普通・大型自動二輪免許を取得後3年以上経過しないと2人乗りができない、といった規則があります。あらかじめ、交通法規を確認しておきましょう。

「走る」「曲がる」のポイント

ジャイロはスリーター(三輪のスクータータイプ)です。
二輪車の軽快な操縦性、三輪車の低速走行時の安定性をあわせ持つ魅力的な乗物です。
その特性を理解して安全に走行するようにしましょう。



【ジャイロの特性について】

Check!

ボディを内側に傾けて走る

ジャイロは左右のバランスをとって運転します。カーブではボディを内側に傾けて走行しましょう。

急なハンドル操作をしない

ジャイロは直進安定性に優れていますが、急なハンドル操作をするとフロントタイヤがスリップすることがあるので注意しましょう。

必要以上に傾けない

カーブで必要以上にボディを傾けると、前後輪のバランスがくずれることがあります。ボディを傾けすぎないように注意しましょう。

カーブでは後輪の内輪差を考える

曲がるとき、内輪差が大きくなるので、後輪がカーブ内側の縁石などに乗り上げないように注意しましょう。

【走る】

RUN

Check!

走り出したら足はすみやかにステップに急発進にならないように周囲の状況を確認して、ゆっくりスタート。足が後輪に接触しないように、足はすみやかにステップに乗せましょう。

凹凸のある路面では速度を落とす

歩道の段差を横切るときなど凹凸のある路面を走るときは、バランスをくずさないように十分に速度を落としましょう。



Roof

Rear

【曲がる】

Check!

カーブの手前で速度を落とす

カーブでは手前の直線部分で十分に速度を落とします。カーブ途中のマンホールや濡れた路面などはスリップに注意しましょう。

ルーフの傾きを考えて曲がる

ルーフ付のジャイロは、曲がるときに車体を傾けることによって、ルーフの部分が大きく内側に倒れ込みます。周囲の物にぶつからないように余裕をもって曲がるようにしましょう。

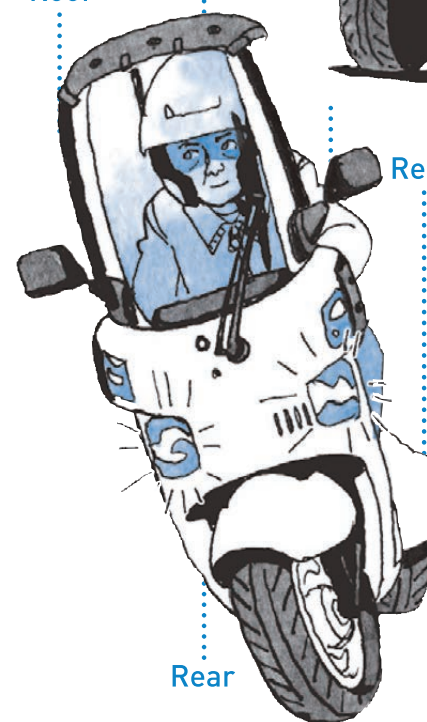

Rear

Front

TURN

「止まる」「積む」のポイント

【止まる】

Check!

停止直前に左足をつく

ブレーキは必ず前・後輪同時にかけます。そして後輪に足が接触しないように、停止直前に左足を出して車体を支えるようにしましょう。



STOP

【積む】

Check!

荷物は正しい積み方でしっかり固定

荷が片寄らず、左右にはみ出しすぎないのが正しい積み方。正しく積み、しっかり固定しないと、カーブなどの運転操作に影響が出たりますので注意が必要です。

横風に注意する

荷物を高く積みすぎたりすると、横風に影響されることがあります。ルーフ付のジャイロは特に横風に注意するようにしましょう。



LOAD

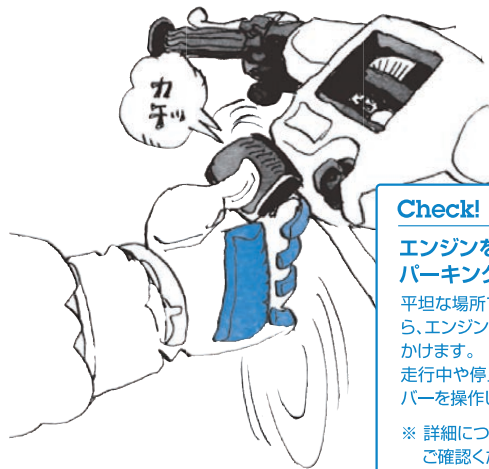

Check!

エンジンを止めてパーキングロックを

平坦な場所で車体を垂直にして駐車したら、エンジンを止めてパーキングロックをかけます。走行中や停止直前にパーキングロックレバーを操作しないでください。

※ 詳細については取扱説明書をご確認ください。

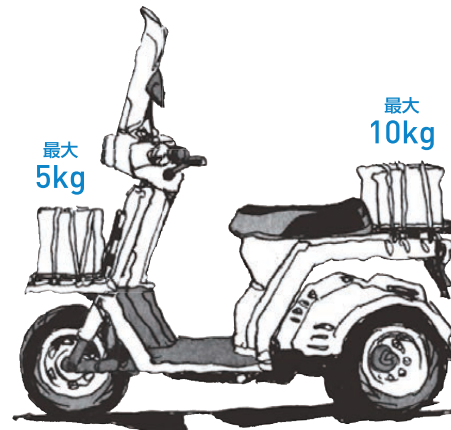
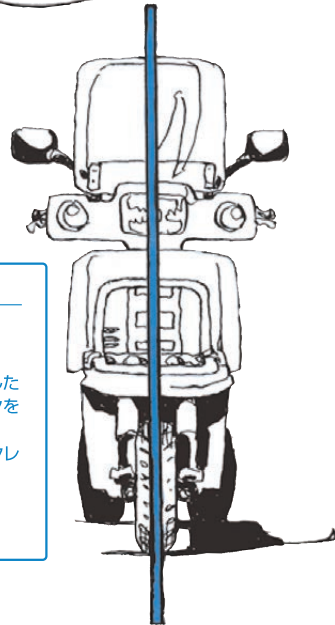

最大
10kg

ジャイロ X

※フロントキャリア装備車の最大積載重量5kg(オプションのフロントバスケットを取り付けた場合は最大積載重量4kgとなります。また、オプションのインボックスを取り付けた場合は2kg積載可能です)。リヤキャリア装備車は最大積載重量10kg。詳細については取扱説明書をご確認ください。



最大
30kg

ジャイロ キャンピ

※最大積載重量30kg(1.5kg積載可能なオプションのインボックスを取り付けた場合、リヤデッキ積載重量と合わせて最大30kgとなります)。詳細については取扱説明書をご確認ください。

基本を知って安全運転

POINT

1

【二段階右折の場合】

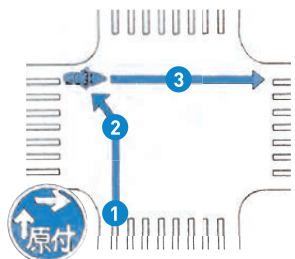

二段階右折の標識がある交差点、及び車両通行帯が3つ以上ある交差点(交差点の近くだけ車両通行帯が3つ以上ある交差点含む)では、信号の指示に従って二段階右折をします。その方法は①あらかじめできるだけ道路の左側に寄り、早めに右折の合図をする②交差点の向こう側までまっすぐ進み、その地点で停止し右に向きを変えて、合図を消します。③対面の信号に合わせて、左側を直進して右折を完了します。

POINT

2

【小回り右折の場合】



小回り右折の標識がある交差点では、普通二輪車や大型二輪車と同じように小回り右折をすることができます。あらかじめ道路の中央に寄り、交差点中央部の内側を徐行して右折をします。なお、一方通行からの右折も小回り右折をすることができます。

POINT

3

【原付バイクはキープレフトが基本】

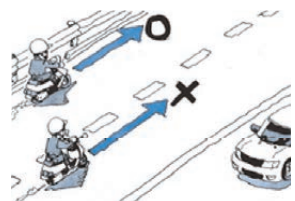

道路交通法で原付バイクは道路の左側を走行することが定められています。センターラインがある道路はもちろん、同一方向に2つ以上の車両通行帯がある場合でも、原付バイクは最も左側の車線を走りましょう。ただし、一方通行の標識のある道路や道路工事などで左側を走れない場合は右側を走ることができます。

POINT

4

【視認性を高めて存在をアピール】



Hondaのバイクはエンジン始動時にライト・オンするようになっています。昼間でもヘッドライトを点灯することで、クルマや歩行者にあなたの存在がアピールでき安全運転につながります。さらに、明るく目立つ色のヘルメットやウェアを着用し視認性を高めましょう。

POINT

5

【荷物の載せ方や重さを確認】



大きく重い荷物をフロントバスケットやリヤキャリアに積むときは、取扱説明書の積載重量や積載方法を守りましょう。ハンドル操作のじゃまになったり、ヘッドライトの光をさえぎるような載せ方はやめましょう。走行中に荷物が落ちたりしないようにしっかりとロープなどで固定しましょう。

POINT

6

【安心・安全な駐車方法】

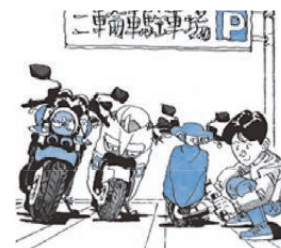

駐車が認められた、他の通行の迷惑にならない場所に駐車しましょう。盗難防止のためにも、必ず荷物を降ろし、ハンドルロックをかけましょう。Hondaの原付バイクは、鍵穴へのいたずら、盗難防止に役立つシャッター付キーシリンダーが付いています。さらにオプションでいくつかの盗難防止用具がありますので、お近くのHonda二輪車正規取扱店にご相談ください。

*駐停車後しばらくはエンジンやマフラーが熱くなっています。他のライダーなどが触れにくい場所に駐停車しましょう。

万一事故が起きたときのために、 知っておきたいこと

万一交通事故が起きたとき、負傷者の救助など義務として行わなければならないことがあります。いざというとき何をすればよいのか知っておきましょう。救急用品を備えたり、応急救護の講習に参加して知識を身につけておくことをおすすめします。

【事故が発生したときには】

1 安全な場所にバイクを停止

- ・ハザードランプ装備車はハザードランプを点灯し、後ろのクルマやバイクに事故を知らせましょう。

2 負傷者の保護(2次事故の防止)

- ・周囲の安全が確認できる場所を確保しましょう。

3 119番・110番に通報

4 感染対策

- ・血液にふれることによって、ウイルス等に感染する恐れがあります。感染を防ぐために、使い捨ての手袋などをあらかじめ用意しておきましょう。

5 応急救護処置

- ・運転者は、負傷者の応急救護を行う必要があります。止血法や心肺蘇生法、AEDの使用方法については、あらかじめ知識を身につけておくことをおすすめします。



※万一の事故に備え、バイクを運転するときは、救急用品を備えておきましょう。

【Hondaモーターサイクリスト・スクールのご案内】

バイクの楽しさや魅力をもっと感じていただくため、実技を主体としたスクールを開催しています。

Honda二輪車正規取扱店、各交通教育センターのホームページ、または本田技研工業株式会社安全運転普及本部ホームページにてお申込みいただけます。

http://www.honda.co.jp/safetyinfo/HMS/mschool_gaiyou.html [Hondaの交通安全](#) [検索](#)

HMS Honda Motorcyclist School

バイクのスクール

初級・中級・上級・オフロード

基本をじっくり学んで自信をつける



コースの特徴!

1. HMSはバイクが好きな仲間が集まる場所。初めての方でも安心してご参加いただけます。
2. 基本の運転姿勢や「走る・曲がる・止まる」の操作をじっくり練習。技術を磨くチャンスです。
3. 経験豊富なインストラクターが皆さんをサポートします。アドバイスを受けながらの実践練習は、上達の近道です。

セーフティスクールのご予約 [Hondaのスクールはインターネットから予約ができます](#)



予約開始日を過ぎたら、24時間いつでもOK
予約の空き状況の確認、希望のコースの予約が可能です
トレーニング車両の車種指定や、送迎指定も同時にできます

お問い合わせは、全国7カ所の
Honda交通教育センターで承ります。

- ▶ アクティブセーフティトレーニングパークもてぎ
〒321-3597 栃木県芳賀郡茂木町検山120-1
TEL 0285-64-0100 FAX 0285-64-0101
<http://www.twinring.jp/astp/>
- ▶ 交通教育センターレインボー和光
〒351-0111 埼玉県和光市下新倉5-27-1
TEL 048-461-1101 FAX 048-461-1104
<http://www.rms.co.jp/>
- ▶ 交通教育センターレインボー埼玉
〒350-0141 埼玉県比企郡川島町出丸下郷53-1
TEL 049-297-4111 FAX 049-297-6273
<http://www.tec-r.com/>

- ▶ 交通教育センターレインボー浜名湖
〒431-1305 静岡県浜松市北区細江町気賀5200-5
TEL 053-527-1131 FAX 053-527-2232
<http://www.tec-r.com/hamanako/>
- ▶ 鈴鹿サーキット 交通教育センター
〒510-0295 三重県鈴鹿市稲生町7992
TEL 059-378-0387 FAX 059-378-1471
<http://www.suzukacircuit.jp/stec/>
- ▶ 交通教育センターレインボー福岡
〒811-0121 福岡県糟屋郡新宮町美咲1-5-53
TEL 092-963-1421 FAX 092-963-1424
<http://rmsf.jp/>
- ▶ 交通教育センターレインボー熊本
〒869-1231 熊本県菊池郡大津町平川1500
TEL 096-293-1370 FAX 096-293-1371
<http://www.hsr.jp/>

- 見る、見られる、いい運転
- やめよう、マフラーなどの不正改造
- いつでも、どこでも、絶対しない空ぶかし
- 信号のない交差点では、一時停止と左右確認
- ヘルメットのアゴひもをしっかり締めましょう

本田技研工業株式会社 お客様相談センター

全国共通フリーダイヤル  **0120-086819** オーハローバイク

受付時間 9:00~12:00 13:00~17:00

〒351-0188 埼玉県和光市本町8丁目1番



発行 / 本田技研工業株式会社
安全運転普及本部

〒107-8556 東京都港区南青山2丁目1番1号

全国のHonda二輪車正規取扱店では、ライディングアドバイザー、スタッフが安全運転をお伝えします。
安全運転・メンテナンスのご相談はお気軽におたずねください。